



METALCAD

VERSION 2026

Découvrez les nouveautés !

Pour tout savoir, consultez ce document



ESCALIERS

Personnalisez dès maintenant la forme extérieure de vos escaliers !

- Donnez libre cours à votre créativité : **importez la forme** extérieure que vous souhaitez et façonnez votre escalier exactement comme vous l'imaginez.

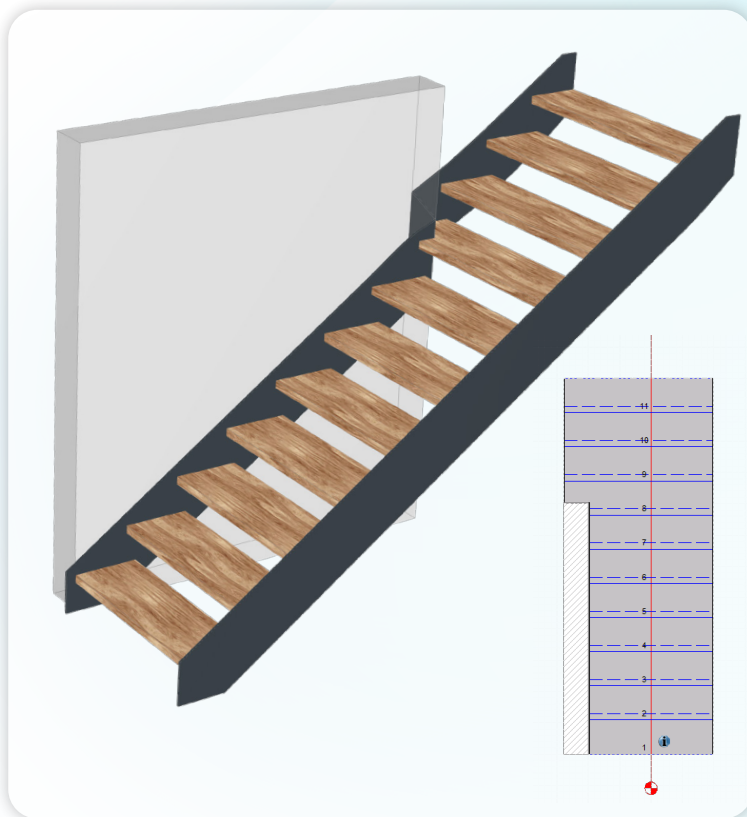

Créez librement des chanfreins ou des arrondis, sans contrainte.

- Vous pouvez aussi modifier uniquement un côté de l'escalier, agrandir les premières marches ou encore créer un départ évasé pour un rendu sur mesure.
- Cette nouvelle flexibilité vous permet d'aller encore plus loin dans la conception et la personnalisation de vos escaliers.



Vues 2D - Échelle réelle

- Un nouvel onglet permet de sélectionner des vues en "vraie grandeur" afin de réduire le travail de projection dans Médiacad.

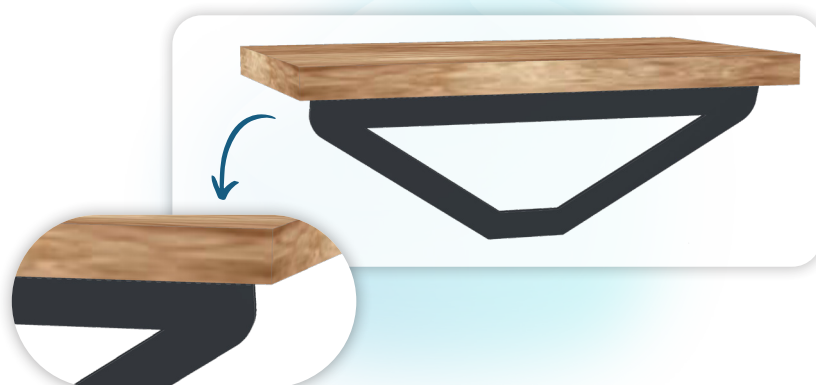
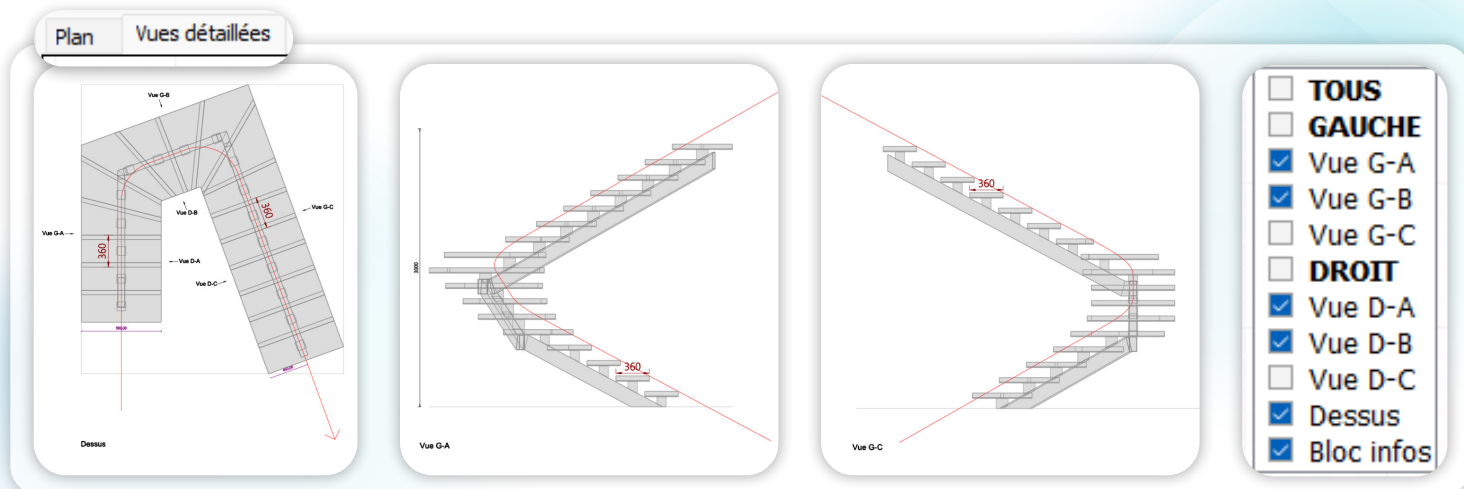

- L'option "Collet imposé par modification du talon", vous permet d'élargir le collet au niveau du fût pour un meilleur maintien.

Améliorations techniques

- Vous avez maintenant la possibilité d'**ajouter de la matière** aux plis du support, afin de s'assurer que la tôle repose de part et d'autre du Vé.
- La modification de la **forme** et de la **découpe** est maintenant disponible sur les limons en tôle escalier et crémaillère.
- Pour une lecture plus claire des plans, le visuel des platines a été modifié en 2D pour garder seulement la forme extérieure.



Collet minimum	110,00 mm
Collet imposé par modification du talon	Oui

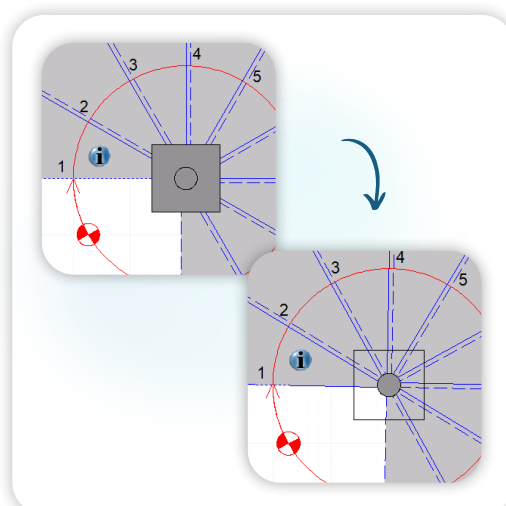
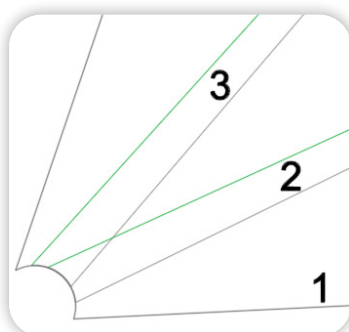
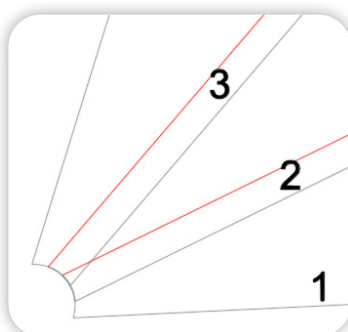

- Dans vos développés de limon, vous pouvez retirer la gravure des marches pour ne garder que celle des supports ou fixations.

- La **gestion des fûts** a été améliorée, avec un système d'accroche sur les points clés de l'escalier.

La hauteur du fût s'adapte automatiquement s'il est associé à un palier ou un limon.

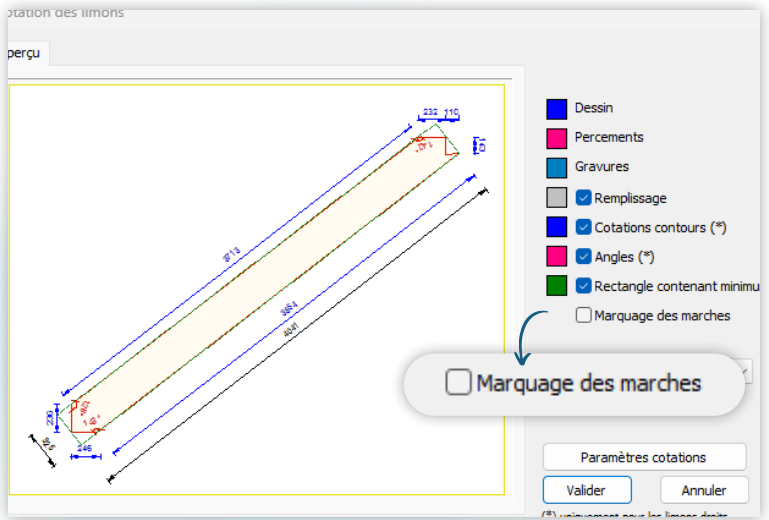

- Vous pouvez désormais **enregistrer vos modèles de fûts** afin de les réutiliser pour d'autres projets.

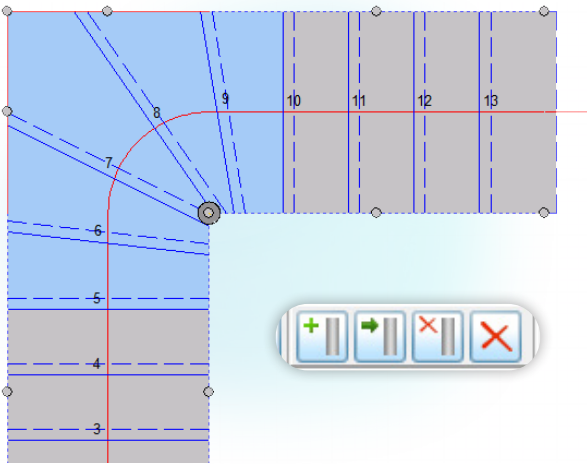

GARDE-CORPS

Le module Garde-corps intègre de nouvelles fonctionnalités.

- Dans la gestion des angles en vue de dessus, vous pouvez désormais gérer les **dépassements d'un panneau** selon les configurations "fort-faible" ou "faible-fort", pour un rendu plus précis.

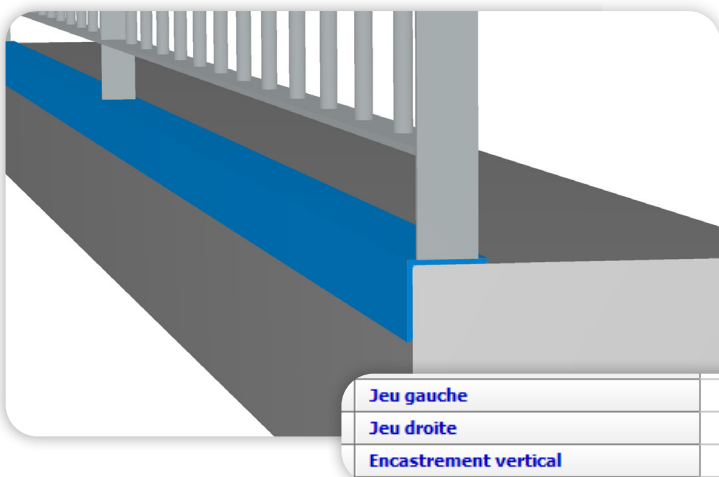
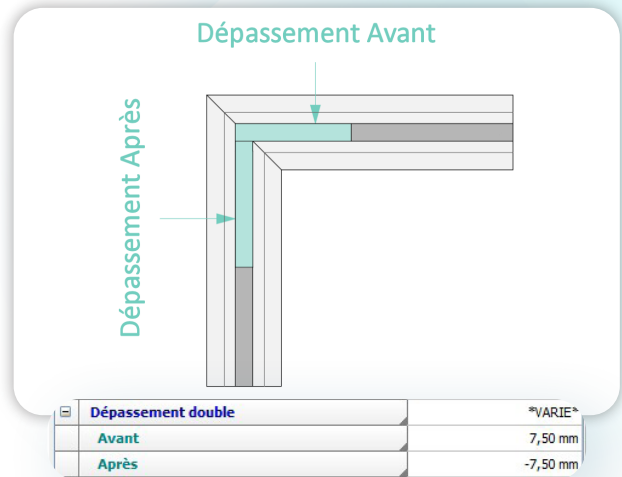

- Grâce à l'option **Encastrement vertical**, positionnez votre garde-corps contre la dalle en toute simplicité.

TOUS MODULES

Extrait des nouveautés disponibles dans tous vos modules.

- L'**outil de cotation** (touche U) fait peau neuve. Les cotes sont maintenant plus lisibles et peuvent être exportées vers Médiacad.
- Dans le débit, vous pouvez afficher le **Récapitulatif** en **première position** pour un accès plus rapide.
- Désormais **les percements ronds sont exportés en cercle** et non en arc ou facette.

LR14	LR14 (RAL 5002)	2	Laminé rond Ø14	●	RAL 5002
LR14	LR14 (RAL 5002)	2	Laminé rond Ø14	●	RAL 5002
LR14	LR14 (RAL 5002)	2	Laminé rond Ø14	●	RAL 5002

\Récapitulatif / Débit Clôture 1 / Débit Portail / Débit Clôture 2 /

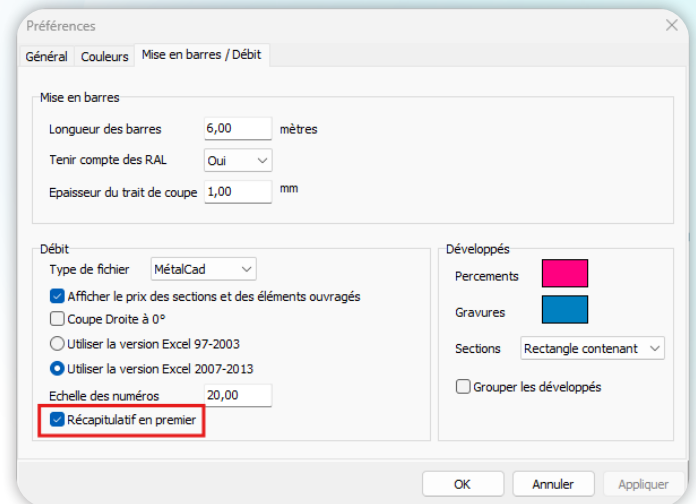
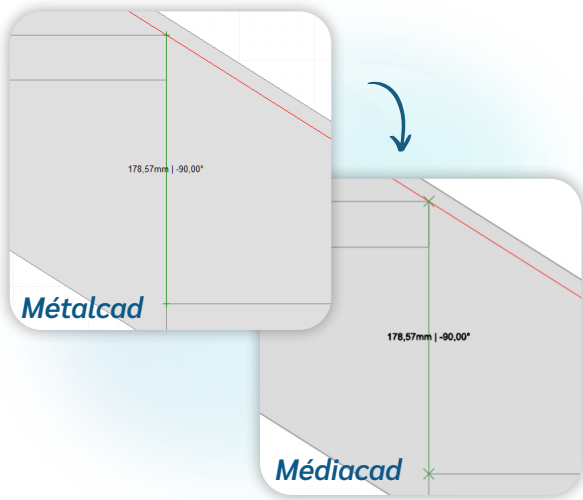

MÉDIACAD

Pour une meilleure expérience !

- L'outil Réseau vous permet de **créer un groupe** de vos éléments après validation.
- La stabilité des splines, états de calques, zones de nettoyage, et hachures, a été améliorée.
- **La fluidité des accroches objets et poignées** a été modifiée pour une expérience améliorée.

EXTRAIT DES CORRECTIFS

- Correction du message "Angle Invalide NAN" à la création d'un vitrage sur Menuiserie.
- Amélioration de la fluidité d'un plan avec des découpes.
- Correction d'une erreur d'export du débit vers Excel.
- Correction de l'alignement de certains développés.

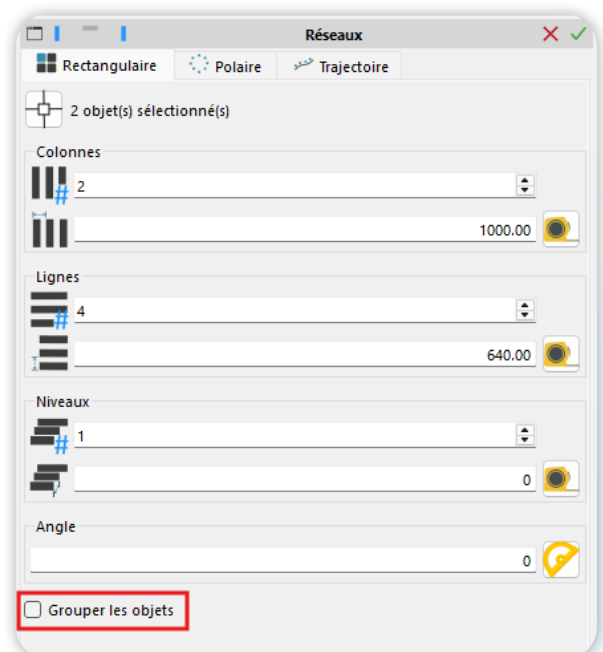

BIBLIOTHÈQUES DE FOURNISSEURS

Découvrez de nouvelles références de vos fournisseurs préférés !



Retrouvez les matières Tiger Drylac® dans la bibliothèque de textures.

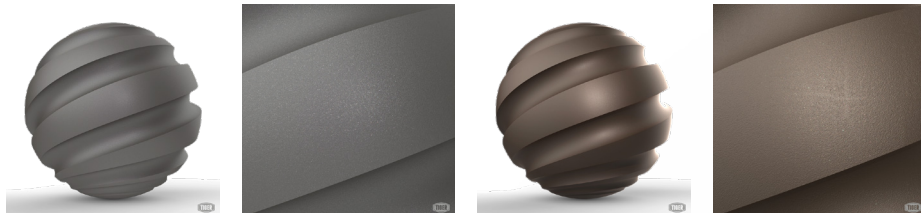

Ajout des profilés et accessoires pour garde-corps vitrés

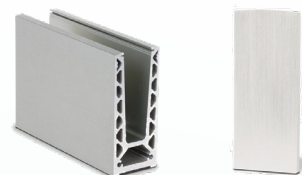

JANSEN

Ajout des profilés en acier de la gamme Art'System



Profils
SYSTEMES

LHASSA

Ajout de la gamme de profilés aluminium LHASSA

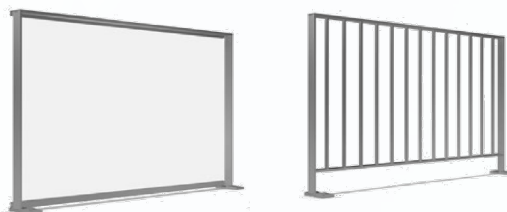

Ajout de cintres pour la gamme Terre-Neuve

LOCINOX

Mise à jour des gammes



METALUSOFT

NORMES
FRANÇAISES ET
EUROPÉENNES



Mise à jour des modèle de garde-corps en lien avec la norme NF P 01-012 2024



METALUSOFT

Ajout de nouvelles découpes



ASSISTANCE SIMPLE & RAPIDE !

Faites votre demande de rappel depuis la nouvelle icône sur l'accueil du logiciel.

N'oubliez pas, des manuels d'utilisation sont à votre disposition

- Cliquez sur ? dans le menu
- Cliquez sur Manuels d'utilisation

Le service technique est joignable du lundi au vendredi de 08h30 à 18h au 02.28.01.08.07